

# ネットワーク連携対応 マルチカメラドライブレコーダ RM-100RC



## 簡単導入、すぐに使える、4つのカメラとアクセスポイント機能

### 概要

本製品は、工場や倉庫で稼働している自動化装置や生産ラインで発生するトラブルなど、様々な事象を最大4つのカメラで一度に録画できる産業向けドライブレコーダです。RM-100RCと標準カメラの組合せでは、カメラを接続後、すぐに録画を開始することができます。監視対象の設備から撮影のトリガとなるデジタル入力信号をインプットすることで、トリガを中心点とした前後時間の録画となり、より効率的な状態監視が可能です。またRM-100RCは、現場にネットワークが無くても、RM-100RCのアクセスポイント機能を使いタブレットPCなどの無線端末から録画映像の確認やシステム監視を実現します。

### 特長

#### ● 簡単導入、すぐに使える

RM-100RC本体とサイレックス標準カメラ(設定済みで出荷)を接続し、電源を入れるだけで常時録画を開始します。また、RM-100RC本体はPoE(Power over Ethernet)インジェクター機能を搭載しており、一本のLANケーブルだけでPoEに対応するIPカメラの電源供給と通信を行います。

なお、IPカメラはお客様で選定頂くことができます。適用可能なカメラスペックはサイレックスのWebサイトを参照ください。

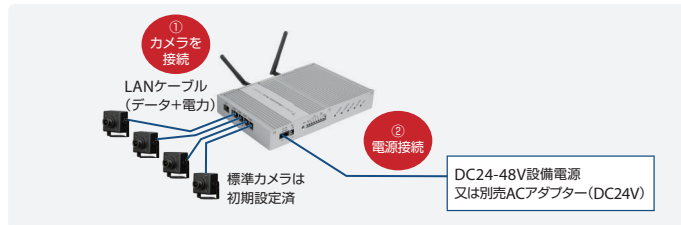

#### ● 用途に合わせて録画モードや保存方式をセッティング

録画モード(常時・イベント)とカメラ映像の保存方式(マルチ・シングル)の組合せにより、用途に合わせた録画が可能です。

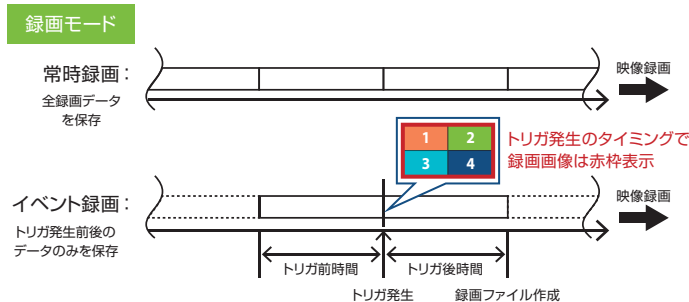

#### 保存方式

マルチ設定: 4in1画像で録画

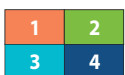

シングル設定: カメラ毎の画像で録画



#### ● ネットワーク接続による録画データの活用

既存のネットワークに接続することで、RM-100RC本体に蓄積された録画データを簡単に共有することができます。また、SMB(Server Message Block)プロトコル<sup>※</sup>に対応しており、ネットワーク上のWindows PCやストレージに自動でデータを転送することができます。生産や品質に関わるデータと録画映像を関連付けることでより高度な稼働監視が可能となります。

※ Windowsのネットワークでファイル共有などを行うためのマイクロソフト独自の通信プロトコルです。

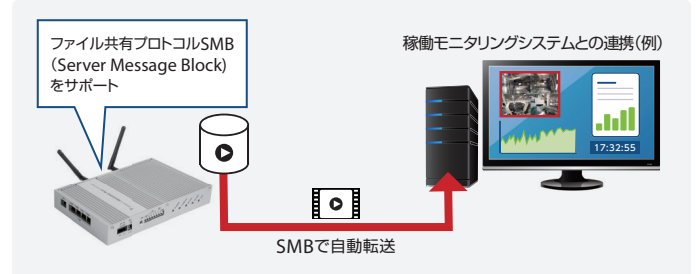

#### ● ネットワークがなくてもアクセスポイント機能で映像配信

Wi-Fi 6(IEEE 802.11ax)対応のアクセスポイント機能を搭載しています。タブレットPCなどの無線端末でカメラのストリーム映像の確認や録画データの取り出し、RM-100RC本体の設定変更が可能です。

#### ● AMC Mesh機能対応

サイレックス独自のツリー型接続メッシュネットワークであるAMC Meshに対応しています。本製品同士やAMC Meshに対応したサイレックス製アクセスポイントと合わせて最大16台で1つのメッシュネットワークを構成し、ホップを重ねることで広いエリアにWi-Fiネットワークを形成することができます。

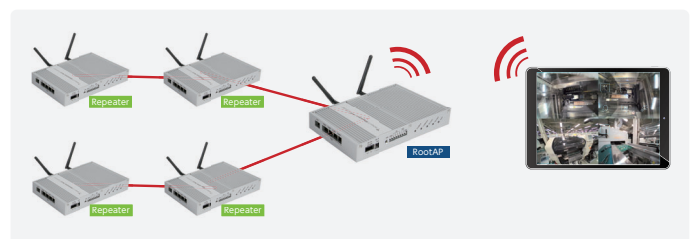

## 本体仕様

無線LANインタフェース	IEEE 802.11a/b/g/n/ac/ax (外部アンテナ) ■ 2.4GHz: 1-13ch ■ 5GHz: W52/W53/W56 (W53/W56はDFSに対応)
セキュリティ	■ 無線認証方式 Open, WPA2™-PSK, WPA2™-Enterprise, WPA3™-PSK, WPA3™-Enterprise ■ 暗号化方式 AES
有線LANインタフェース	■ 基幹ネットワーク接続用 RJ-45 x1ポート (100BASE-TX/1000BASE-T) ■ IPカメラ接続用 (IEEE 802.11af PoEインジェクター機能 4ポート合計10Wまで) RJ-45 x4ポート (100BASE-TX)
デバイスインタフェース	デジタル入力 x4 (イベント録画用トリガ) デジタル出力 x2 Vin DC5-24V ※1 GND
スイッチ	プッシュスイッチx1
LED	本体x5
動作環境条件	温度条件: -20 ~ +50℃ 湿度条件: 20 ~ 80%RH (結露なきこと)
保存環境条件	温度条件: -30 ~ +70℃ 湿度条件: 20 ~ 90%RH (結露なきこと)
電源	コネクタ : DC24-48V±5% ※2 ACアダプタ: DC24V±5% ※3
最大消費電力	24W (標準カメラ4台利用時、最大約10Wを含む)
外形寸法	約230(W) x 142(D) x 40(H) mm
重量	約920g
同梱物	本体、ゴム足、Web案内シート
各種取得規格	VCCI Class A, FCC Class A, CE Class A, RoHS
保証期間	5年

※1 イベント録画トリガを利用する際には、入力信号と同じ入力電源(5 ~ 24V)を印加して下さい。

※2 JST製 JFAコネクタJ300シリーズF32F5S-02V-KXを使用して下さい。

※3 本製品にはACアダプタは同梱されておりません。ACアダプタでご利用の場合は別途オプション品をご購入下さい。

## 映像/録画機能

対応ブラウザ	Microsoft Edge 動作確認済OS: Windows
最大転送画数	同時2セッション
解像度	HD (またはFull HD ※4)
フレームレート	30fps
ビットレート	最大 3Mbps
映像フォーマット	H.264
通信プロトコル	RTP (RM-100RC本体-カメラ間)
録画方式	常時 / イベント(トリガ入力)
保存方式	マルチ (最大4) / シングル
保存容量	約200GB (目安: カメラHD+常時+マルチの録画で7日間程度 ※5)
ファイル転送	SMB (Windows PCとのファイル共有)

※4 Full HDカメラを使用する場合、保存方式によってカメラの接続可能台数が変わります。

また、HDカメラとの同時併用はできません。

※5 ビットレート2Mbpsの場合の容量目安です。

## オプション品 (別売)

● 標準カメラ	マザーツール製IPカメラ IP-S324-S	
● 環境耐性	動作保証温度: -10℃ ~ 40℃ 動作保証湿度: 10% ~ 90%RH	
● 重量	約115g	
● 電源 / 消費電力	PoE (IEEE 802.11af/at/bt) DC12V1A / 最大2.3W未満	
● レンズ / 水平画角	2.9mm / 約108°±5°	
● ACアダプタ	Adapter Technology製 ATS065T-A240	
● 入力	AC100-240V	
● 出力	DC24V 2.71A	
● 固定金具	Bracket type X (RM-100RC本体固定用)	

[RM-100RC 製品紹介ページ]

<https://www.silex.jp/products/monitoring/list/rm100rc>

## 外観図

### ● RM-100RC本体

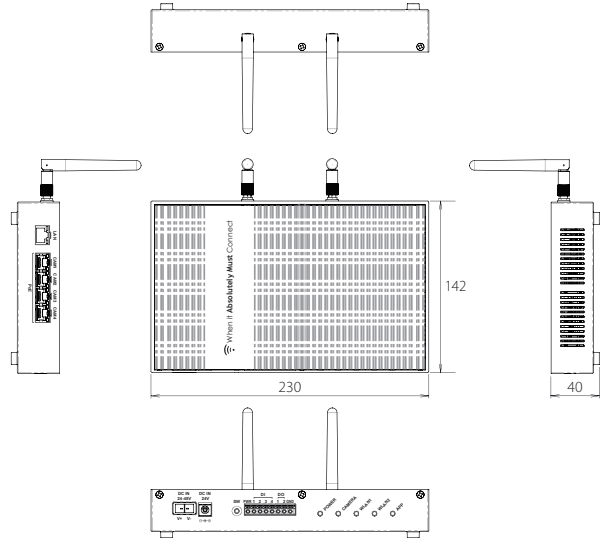

### ● 標準カメラ

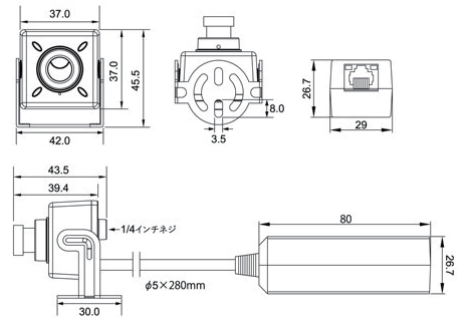

寸法: mm

## 関連製品・ソフトウェア

### IEEE 802.11ax アクセスポイント用モジュール SX-PCEAX-AP

RM-100RCに搭載の無線LANモジュール。混雑した無線環境に強いWi-Fi 6対応アクセスポイントの実現と開発コスト低減を両立する無線LANモジュールです。



### 統合管理ソフトウェア AMC Manager® & Mesh Monitor (AMC Manager® プラグイン)

関連ソフトウェアを活用することで、遠隔から機器を監視、設定変更できます。また、メッシュネットワークに対応した機器間の通信経路を可視化することもできます。



製品に関するご質問は

弊社カスタマサポートセンターまでお問い合わせください。

**【お問い合わせページ】** <https://www.silex.jp/contact/contact-input>

● Microsoft Edge、Windowsは米国Microsoft Corporationの米国およびその他の国における登録商標または商標です。  
● 改良のため、予告なく仕様を変更することがあります。記載の仕様は2024年4月現在のものです。

● その他記載された社名及び製品名は各社の登録商標または商標です。